

ラクティブ
R·active

ショッピングカート 取扱説明書

このたびはフランスベッドの製品をお買いあげいただきまして、ありがとうございます。
この取扱説明書には、製品を安全にお使いいただくための、注意事項と使用方法を記載しています。

安全のため、必ずこの取扱説明書をよく読み、内容を十分理解してから使用してください。
取扱説明書を読んだ後は、いつでも必要なときに取り出せるように、所定の場所に保管してください。

※ 型式については、型式の組み合わせ一覧表を確認してください。

R・active しまS

R・active あずきS

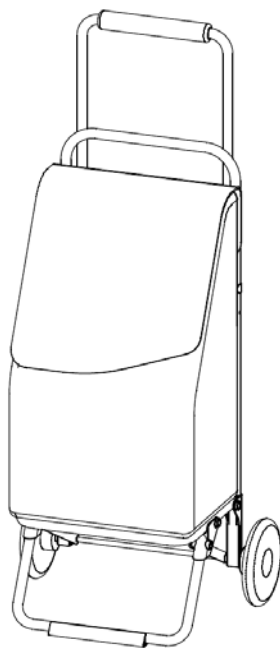

弊社の商品は厳格な検査を経て納入致しておりますが、不明な点や万一不具合な点がございましたら、販売店または弊社お客様相談室までお問い合わせください。

お客様相談室



フリーダイヤル：0120-39-2824

受付時間：月～金曜日 9時～12時 13時～17時

(土、日、祝祭日、年末年始、弊社指定の休日などは除く)

製造元：フランスベッド株式会社

〒196-0022 東京都昭島市中神町1148

※製品は改良のため仕様の一部を予告なく変更する場合がございます。あらかじめご了承ください。

	ページ
1. 安全のために必ずお守りください	1
2. 各部の名称	3
3. 使用方法	4
4. お手入れ方法	5
5. 仕様	6
6. アフターサービスについて	7
7. 保証書	7





1.安全のために必ずお守りください

絵表示について

この取扱説明書および製品の表示では、製品を安全に正しく使用していただき、使用者への危害や財産への損害を未然に防止するために下記の絵表示をしています。

その指示と内容は、次のようになっています。

内容をよく理解してから本文をお読みください。





 警告	この表示を無視して誤った取扱いをすると、人が生命に関わるケガを負う可能性が想定される内容を示します。
 注意	この表示を無視して誤った取扱いをすると、人が傷害を負う可能性が想定される内容および物的損害のみの発生が想定される内容を示します。
	この記号は、禁止の行為であることを告げるものです。 (～しないでください)
	この記号は、行為を強制したり指示する内容を告げるものです。 (～してください)
	この記号は、絵表示に対する行為を禁止する内容を告げるものです。

○ SG マークについて







SG マーク制度は、ショッピングカートの欠陥によって発生した人身事故に対する補償制度です。







転倒や故障を防ぐために下記の注意事項を必ずお守りください。





 警告	
歩行動作に問題のない人が使用してください。	
幼児や子供に操作させないでください。 また取扱説明書、各注意ラベルの内容が理解できない人には 使用させないでください。 思わぬ事故の原因となります。	
用途以外では（つえ、歩行者、シルバーカー、いす、乳母車、ふみ台 等として） 使用しないでください。 思わぬ事故や故障の原因になります	

○ ご使用前の注意

 注意	
使用前は各部を点検して使用してください。	
組み立て及び調節は確実に行ってください。	
積載量は 10 kg です。 積載量以上の荷物を載せないでください。思わぬ故障の原因となります。	
車輪が軋むようであればタイヤの車軸部分に注油してください。	
前に押して使用しないでください。 思わぬ事故や故障の原因になります	

○ ご使用中の注意

 注意	
交通の頻繁な所、混雑な所、坂道や線路の横断、及び夜間での使用時は十分に注意してください。	
雨や雪、道路の凍結など、滑りやすいところでのご使用は十分に注意してください。	
段差のあるところを降りるときは、荷物を入れたまま引くと車輪、スタンドなどが破損する恐れがあります。 段差の前では一旦立ち止まり、十分注意してから段差を越えてください。 思わぬ故障の原因になります	

<p>段差のあるところではハンドルを取られがちです。横転に注意してください。</p>	
<p>バッグ以外のところに荷物を入れたり、吊り下げたりしないでください。 思わぬ事故や故障の原因となります。</p>	
<p>ハンドルに寄りかからないでください。 ハンドルに寄りかかると転倒し、思わぬ事故やケガの原因となります。</p>	
<p>泥や砂、水溜りのあるところではなるべく使用しないでください。 雨ざらしにしないでください。 サビによる動作不良の原因になります。</p>	

2.各部の名称

ショッピングカートの各部名称になります。

バッグ本体の下部には特に注意して頂きたい項目を表示したラベルがあります。

はがしたり、傷つけたり（汚したり）しないでください。

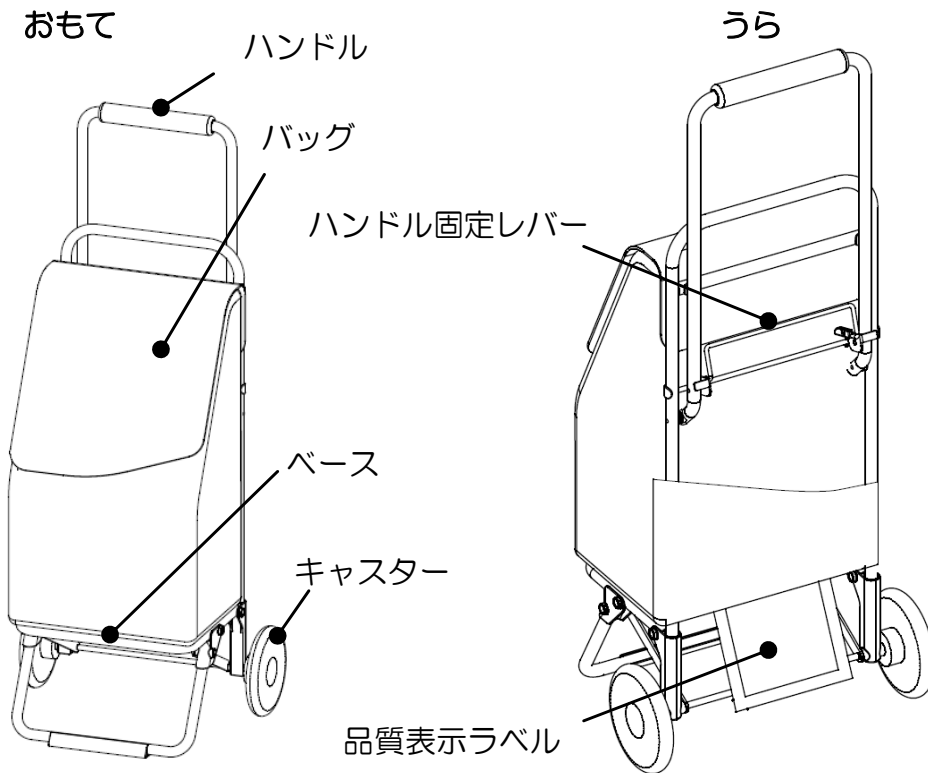

品質表示ラベル

<p>ショッピングカート（引張り式） SC-01N △ 取扱上の注意 ① 用途以外では使用しないでください。 <small>（つえ、歩行器、シルバーカー、いす、乳母車、ふみ台等として）</small> ② 使用前に折りたたみ固定用ロックが かかっているか確認してください。 <small>ロックがかかっていないと折りたたまれて危険です</small> ③ 歩行動作に問題のない人が使用してください。 ④ 10 kg以上の重さの荷物を入れて使用しないで ください。 ⑤ 押して使用しないでください。 バッグ寸法：幅 300 mm × 奥行き 200 mm × 高さ 530 mm 製品質量：約 3 kg</p> <p>フランスベッド株式会社 お客様相談室 <small>〒136-0022 東京都葛飾区中神野1-148 ☎ 0120-39-2824 http://www.francebed.co.jp/</small></p>
--

3.使用方法

3-1. ハンドルを立ち上げる

- ①フレームを支えながらハンドルを上方向へ回転させます。
- ②ハンドル固定レバーが「カチッ」と音がしてハンドルが固定しているのを確認します。

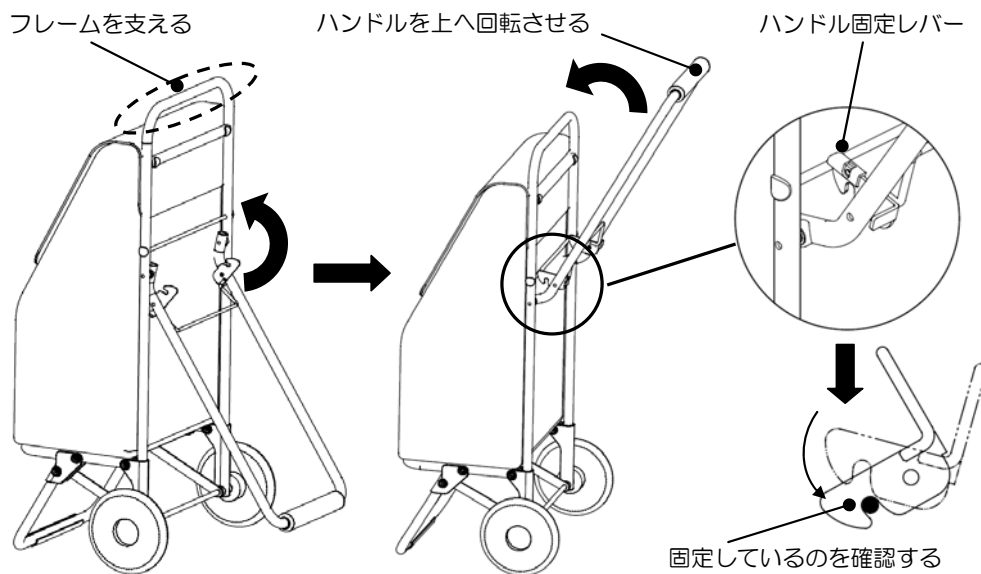

3-2. バッグを広げる

バッグ本体の横にあるボタンを開くとバッグ本体を広げることができます。

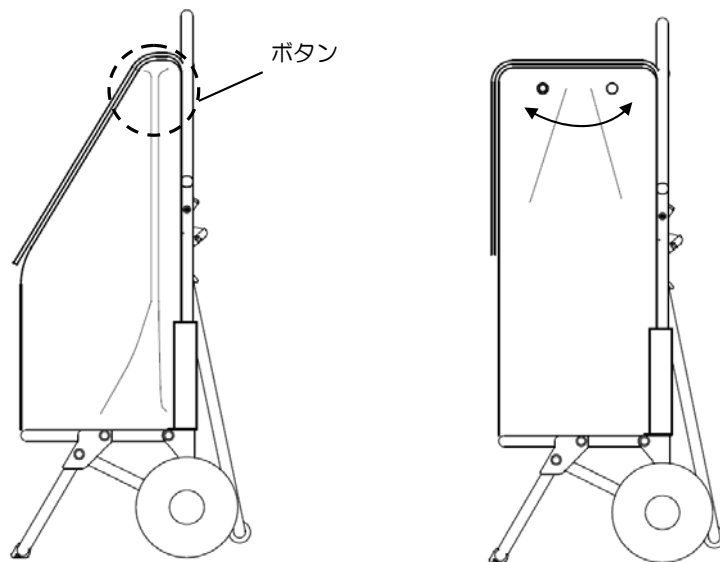

3-3. ハンドルを折りたたむ

- ① ハンドル固定レバーを回転させてハンドルのロックを解除します。
- ② ハンドルを下方向へ回転させて降ろします。

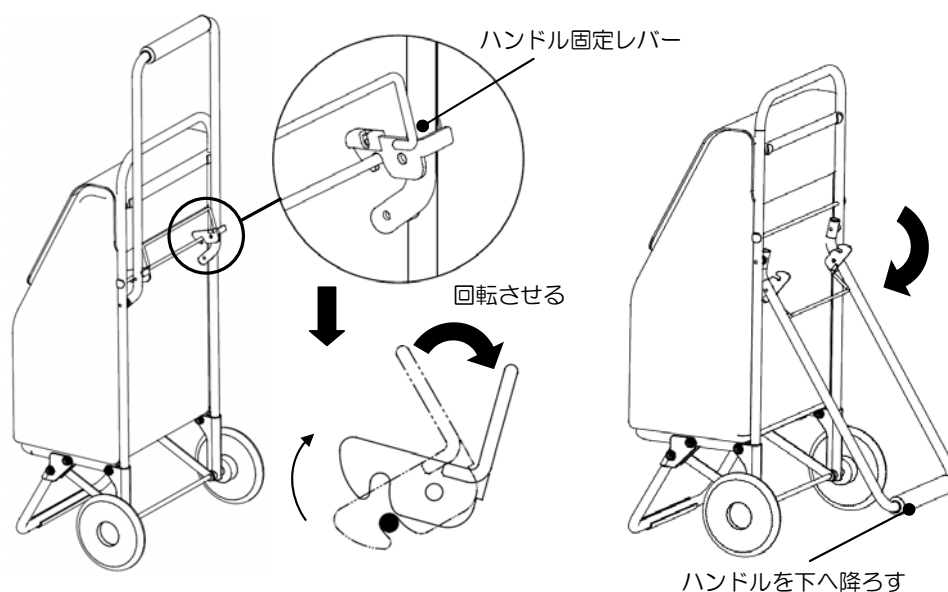

ハンドルを折りたたんだ状態でフレーム上部を持つと階段が昇降しやすくなります。





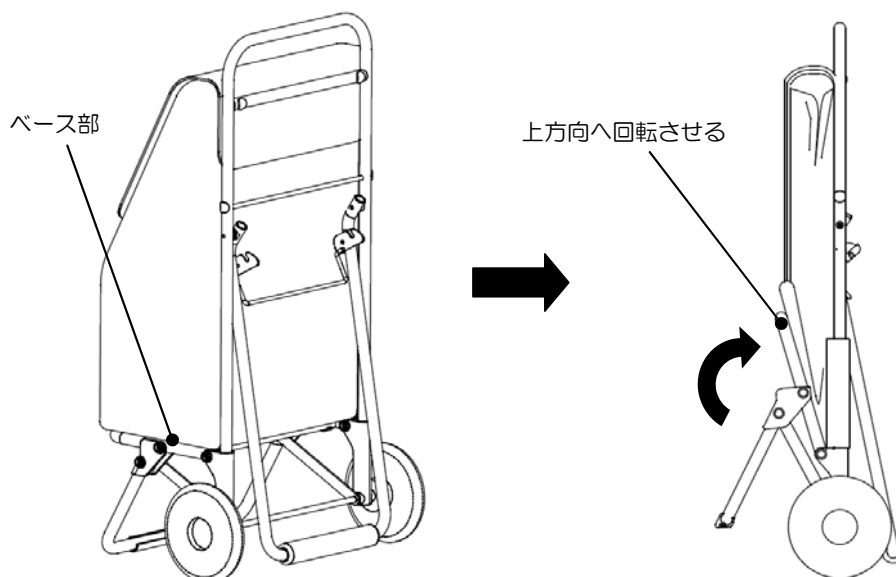



3-4. 収納する

- ① 3-2 と同じようにハンドルを折りたたみます。
- ② ベース部を上方向へ回転させるとショッピングカートがさらに小さくなります。



4.お手入れ方法

ショッピングカートをお手入れするときは、下記に注意して行ってください。

使用後は乾いた布で、土や砂などの汚れをふき取ってください	
バッグの汚れは、柔らかい布で拭いてください。	
雨ざらしにはしないでください。雨に濡れた時は拭き取ってください。	
ご使用中にひどい音がするときは、本体と車軸の間にミシン油などを注油してください。	
ショッピングカートを破棄する時は、放置せず各自治体の指示に従い破棄してください。	
汚れを拭き取るのに、シンナー、ベンジン、ガソリンなどの有機溶剤を含んだものおよび、研磨剤、漂白剤などは使用しないでください。市販のクリーナーを使用するときは、一度目立たない所で試してから使用してください。 変色、変質、商品を傷める原因となります。	 
当社サービス員以外の分解、組み立て、改造はしないでください。	
高温、多湿、ホコリの多い場所で保管しないでください。 製品の故障の原因となります。	

5.仕様

項目	内容
型式名	R・active しま S
	R・active あずき S
本体寸法 (mm)	380 mm×275 mm×955 mm
折りたたみ寸法 (mm)	380 mm×210 mm×765 mm
製品重量 (kg)	約 3 kg
最大積載量 (kg)	約 10 kg
フレーム素材	アルミニウム/樹脂
バッグ素材	ポリエステル/合皮/アルミシート

6. アフターサービスについて

保証書および保証期間について

- 保証書

所定事項の記入および記載内容をご確認の上、大切に保管してください。

- 保証期間中に修理を依頼される場合

保証書の記載内容に従って修理いたします。

- 保証期間を過ぎて修理を依頼する場合

修理すれば使用できる場合は、希望により有料で修理いたします。

修理を依頼されるときは

修理を依頼される前に取扱説明書をよく読み、再度点検の上、なお異常がある場合は、販売店または弊社お客様相談室へ連絡してください。

ご連絡いただきたい内容・・・住所、氏名、電話番号、型式名、販売店、

お買い上げ日、故障または異常の内容（できるだけ詳しく）

7. 保証書

保 証 書	
保証期間	1 年
お買い上げ日	平成 年 月 日
お客様	ご芳名 様 〒□□□-□□□□
	ご住所
	TEL
販売店	店名・住所

保証の対象
本体のみ行います。

保証の態様

- (1) 保証期間内において、この製品に製品上の欠陥が発見された場合には無償修理をいたします。
- (2) ご用命の際は、お買い上げの販売店又は相談窓口にご連絡下さい。
- (3) 遠隔地等については、旅費を申し受けることがあります。

保証を受けるための条件
保証を受けるためには、保証書及び納品書又は領収書を提示して下さい。

※ 本保証書と納品書又は領収書を併せて保管をお願いします。

保証書の適用除外

- (1) 保証書及び納品書又は領収書のご提示がなかった場合。
- (2) 誤使用或いはお取扱い上の不注意や過失によって故障が生じた場合。
- (3) 本製品をご使用者自身又は他業者により変造・改造された場合。
- (4) ご購入後の移動・輸送によって故障又は損傷が生じた場合。
- (5) 火災・天災・地震によって故障又は損傷が生じた場合。
- (6) 本製品の製造上に起因した欠陥であるか、確認できない場合。

※ 上記項目については有償修理になります。

法的責任 この保証書は、本書に明示した期間、条件のもとにおいて無償修理をお約束するものです。従ってこの保証書によってお客様の法律上の権利を制限するものではありませんので、保証期間経過後の修理についてご不明の場合は、お買い上げの販売店又は相談窓口にお問合わせ下さい。

フランスベッド株式会社
〒196-0022 東京都昭島市中神町1148 TEL 042543311(大代表)